

SNELSTARTKAART

BLAUWE LIJN® EUROLYZER® ST/STe

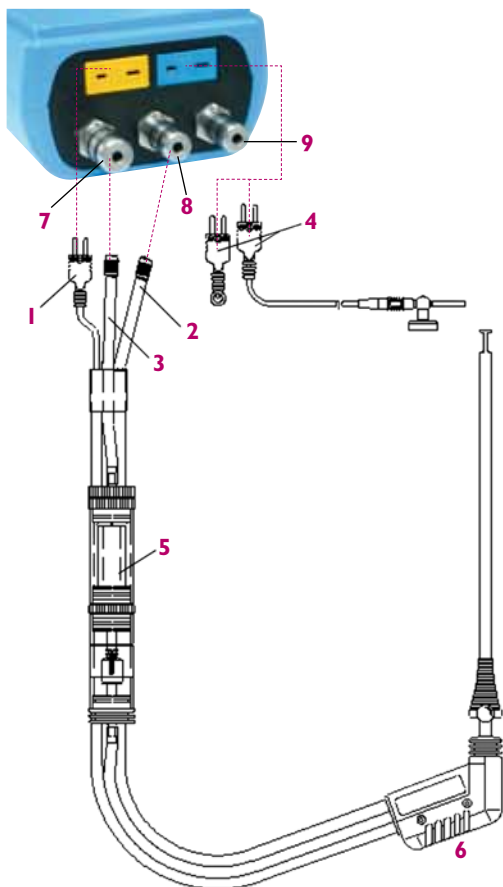

ESCAPE

Programma afbreken of een stap terug in het programma.

ENTER

Bevestigen van het geselecteerde of een stap verder in het programma.

TOUCHPAD

Programma kiezen door met de vinger te navigeren, draaien over het gevoelige veld of te tippen aan de boven- en onderzijde van het touchpad.

AAN/UIT

Legende

- 1 Rookgastemperatuurvoeler
- 2 Slang trekmeting
- 3 Slang rookgasaanzuiging
- 4 Omgevingslucht- en verbrandingsluchttemperatuurvoelers
- 5 Condensafscheider met PTFE- en stoffilter
- 6 Rookgassonde
- 7 Rookgasaansluiting
- 8 Trekaansluiting
- 8+9 Druk(verschil)aansluitingen

Vorbereidingen

Zet de EUROLYZER ST/STe aan door de AAN/UIT-toets aan te raken totdat het display oplicht. Als het display niet oplicht is de accu waarschijnlijk niet voldoende geladen om de EUROLYZER ST/STe in te schakelen.

Sluit in dit geval de voedingsadapter aan. Raak vervolgens de AAN/UIT-toets aan en het laden van de accu wordt gestart. Het is nu ook mogelijk om een meting uit te voeren.

Als men geen meting uitvoert, schakelt u de EUROLYZER ST/STe weer uit met de AAN/UIT-toets.

Het Bluetooth® woord- en beeldmerk zijn eigendom van Bluetooth SIG, Inc. Gebruik van deze merken door EURO-INDEX geschiedt onder licentie.

Download de nieuwste
firmware versie via
WWW.EURO-INDEX.BE



BELGIË
Leuvensesteenweg 607
1930 Zaventem
Tel: +32 (0)2 - 757 92 44
Fax: +32 (0)2 - 757 92 64
www.euro-index.be
info@euro-index.be

NEDERLAND
Rivium 2e straat 12
2909 LG Capelle a/d IJssel
Tel: +31 (0)10 - 2 888 000
Fax: +31 (0)10 - 2 888 010
www.euro-index.nl
verkoop@euro-index.nl



AAN DE SLAG MET DE EUROLYZER® ST/STe

ONDERZIJDE EUROLYZER ST/STe

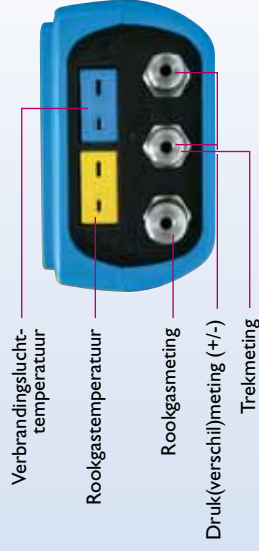

BOVENZIJDE EUROLYZER ST/STe



 Aanzetten EUROLYZER ST/STe
Raak dit symbool aan totdat het display oplicht.

 U kunt nu met behulp van het touchpad kiezen uit de verschillende mogelijkheden.

Rookgasmeting

 Bevestigen Rookgasmeting, vervolgens volgt een schone lucht kalibratie.
LET OP dat de rookgasprobe niet in het rookgaskanaal is geplaatst.

Na 30 seconden volgt de brandstofkeuze.

 Gewenste brandstofsoort kiezen m.b.v. het touchpad.

 Geselecteerde brandstofsoort bevestigen.

Vervolgens verschijnt op het scherm het meetmenu en kan de rookgasprobe in het rookgaskanaal worden geplaatst om een meting uit te voeren.

 Navigeren door de meetwaarden op het display.

Als de meting is uitgevoerd en de meter wordt uitgeschakeld, zorg ervoor dat de waarden op het display weer 0 ppm CO, 21 Vol% O₂ en 0 ppm NO aangeven.

Temperatuurmeting



 Bevestigen Temperatuurmeting

 Bevestigen Druk(verschil)meting
LET OP dat er geen druk aan de meter wordt aangeboden bij het selecteren van de drukmeting.

Druk(verschil)meting



Uitprinten van meetwaarden m.b.v. de EUROprinter



Plaats de EUROprinter (optioneel) voor de EUROLYZER ST/STe zodanig dat de infraroodpoorten recht over elkaar staan.

Een afstand tussen de toestellen van ongeveer 30 cm wordt aangeraden.

Infraroodpoort



Navigeer in het Hoofdmenu naar Printen.



Bevestigen Printen

Bij het vervangen van het papier moet u erop toezien dat thermisch papier wordt gebruikt en dat dit met de glanzende kant naar u toe wordt geplaatst.

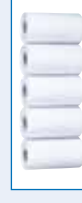

Thermisch papier



Raak deze toets aan om terug te keren naar het startscherm.



Terugkeer naar startscherm bevestigen.



Raak deze toets aan om de EUROLYZER ST/STe uit te schakelen.



Bevestigen om uit te schakelen.

Instellingen



Bevestigen Instellingen



Navigeren naar de te wijzigen instelling.



Geselecteerde item bevestigen.



Navigeren door de instelmogelijkheden.



Gekozen instelling bevestigen.



Bij elke meting



Om de meetwaarde vast te zetten tijdens de meting raakt u de escape toets aan. Boven in het display verschijnt "HOLD".



In het snelkeuzemenu kunt u uit te printen, op te slaan in het geheugen, de holdfunctie uit te schakelen, de pomp uit te schakelen of terug te keren naar het hoofdmenu.



Door nogmaals escape aan te raken verdwijnt het snelkeuzemenu en blijft de waarde vastgezet (HOLD knippert).

